







MONTAGE-HANDLEIDING ELEKTROSET VOOR TREKHAAK MET 12-N CONTACTDOOS  
VLGS. DIN/ISO NORM 1724

RENAULT MEGANE 5-D 1999-

Bestel Nr.: RN-009-BB

1. Verwijder de negatieve klem van de accu.  
Verwijder de kappen aan de linker- en rechterzijde onder de achterlichten.
2. Boor een gat van 13 mm aan de rechterzijde in de reservewiel bak.  
Verwijder zorgvuldig alle metaalsplinters en behandel de randen met een anti-corrosiemiddel.  
Plaats de tule in het gat.
3. De kabelboom wordt in de kofferruimte uitgelegd.  
Leid het 8-polige uiteinde door de tule naar de contactdoos.  
Schuif de rubber afdekplaat over de kabelboom.  
Neem vervolgens de contacthouder uit de contactdoos en sluit de draden als volgt aan:

DIN/ISO 1724		(D)	(F)	(GB)	(NL)
	1/L	gelb	jaune	yellow	geel
	2	blau	bleu	blue	blauw
 1-8	3/31	weiß	blanc	white	wit
	4/R	grün	vert	green	groen
	5/58-R	braun	marron	brown	bruin
	6/54	rot	rouge	red	rood
	7/58-L	schwarz	noir	black	zwart
	8/58-b	grau	gris	grey	grijs

Monteer de contactdoos op de contactdoosplaat.

4. Op de beide achterlicht units bevinden zich connectoren.  
Neem deze connectoren uit elkaar.  
Sluit de connectoren van de kabelboom met de grijze, groene, bruine en blauwe draad overeenkomstig aan de rechterzijde aan.  
Sluit de connectoren van de kabelboom met de grijze, zwarte, rode en gele draad overeenkomstig aan de linkerzijde aan.  
Bevestig de connectoren met de meegeleverde kabelbinders, zodat ze niet losraken (zie afbeelding).  
Bevestig het oog met de witte draad aan de rechterzijde aan de voertuig-massa.
5. Sluit de negatieve klem aan op de accu.  
Controleer de elektrische functies met de aanhanger aangesloten.  
Monteer alle gedemonteerde onderdelen.

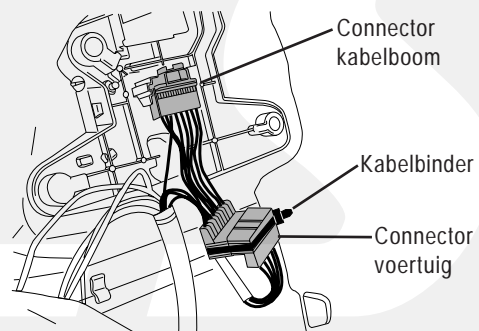





# ELECTRONICS

EINBAUANLEITUNG ELEKTROSATZ ANHÄNGERVORRICHTUNG MIT 12-N STECKDOSE II.  
DIN/ISO NORM 1724

RENAULT MEGANE 5-T 1999-

Bestell Nr.: RN-009-BB

- Das Minuskabel der Batterie entfernen.  
Die Kappen an der linken und rechten Seite unter den Heckleuchten entfernen.
- An der rechten Seite in der Reserveradmulde ein 13 mm großes Loch bohren.  
Sorgfältig alle Metallsplinter entfernen und die Kanten mit einem Rostschutzmittel behandeln.  
Die Kabeltülle in das Loch stecken.
- Der Kabelsatz wird im Gepäckraum ausgebreitet.  
Das 8-polige Ende durch die Tülle zur Steckdose führen.  
Die Abdeckplatte über den Kabelsatz schieben.  
Den Kontaktträger aus der Steckdose entfernen und die Kabel wie es folgt anschließen:

DIN/ISO 1724		(D)	(F)	(GB)	(NL)
	1/L	gelb	jaune	yellow	geel
	2	blau	bleu	blue	blauw
 1-8	3/31	weiß	blanc	white	wit
	4/R	grün	vert	green	groen
	5/58-R	braun	marron	brown	bruin
	6/54	rot	rouge	red	rood
	7/58-L	schwarz	noir	black	zwart
	8/58-b	grau	gris	grey	grijs

Die Steckdose auf die Anhängerkupplung montieren.

- Auf den beiden Heckleuchtesätzen befinden sich Steckverbinder.  
Diese Steckverbinder auseinandernehmen.  
Die Steckverbinder des Kabelsatzes mit dem grauen, grünen, braunen und blauen Kabel übereinstimmend rechts anschließen.  
Die Steckverbinder des Kabelsatzes mit dem grauen, schwarzen, roten und gelben Kabel übereinstimmend links anschließen.  
Das Auge mit dem weißen Kabel an der rechten Seite an der Fahrzeugmasse befestigen.  
Die Steckverbinder mit den beige-lieferten Kabelbindern befestigen, damit diese festbleiben (siehe Abbildung).

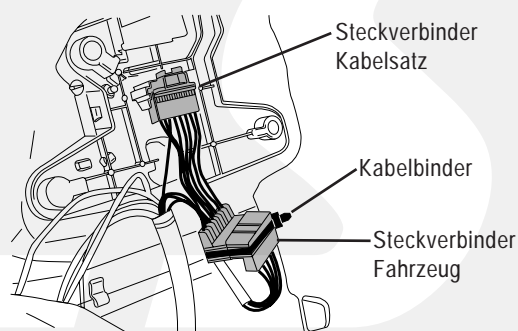

- Die Batterie wieder anschließen und sämtliche Fahrzeugfunktionen mit angeschlossenem Anhänger überprüfen.  
Die abmontierten und entfernten Teile wieder montieren.

ELECTRONICS

FITTING INSTRUCTIONS ELECTRIC WIRINGKIT TOWBAR WITH 12-N SOCKET UP TO DIN/ISO NORM 1724

RENAULT MEGANE 5-D 1999-

Partno.: RN-009-BB

1. Remove the battery earth cable.  
Remove the covers at the left- and right-hand side under the rearlights.
2. Drill a 13 mm large hole at the right-hand side in the spare wheel housing.  
Carefully remove all metal particles and treat the edges with anti-rust.  
Put the rubber grommet in the hole.
3. Route the wiring harness in the boot.  
Lead the 8-pole end through the grommet to the socket.  
Pull the rubber coverplate over the wiring harness.  
Remove the contactholder from the socket and fit the wires as indicated:

DIN/ISO 1724		(D)	(F)	(GB)	(NL)
	1/L	gelb	jaune	yellow	geel
	2	blau	bleu	blue	blauw
 1-8	3/31	weiß	blanc	white	wit
	4/R	grün	vert	green	groen
	5/58-R	braun	marron	brown	bruin
	6/54	rot	rouge	red	rood
	7/58-L	schwarz	noir	black	zwart
	8/58-b	grau	gris	grey	grijs

Mount the socket to the towbar.

4. At both rearlight units connectors are located.  
Disconnect these connectors.  
Connect the connectors of the wiring harness with the grey, green, brown and blue wire at the right-hand side.  
Connect the connectors of the wiring harness with the grey, black, red and yellow wire at the left-hand side.  
Tie the connectors with the supplied cable ties, to make sure they don't get loose (see picture).  
Fit the ringtongue with the white wire at the right-hand side to chassis earth.
5. Reconnect the battery and check all electric functions, with trailer/caravan connected.  
Reinstall disassembled parts.

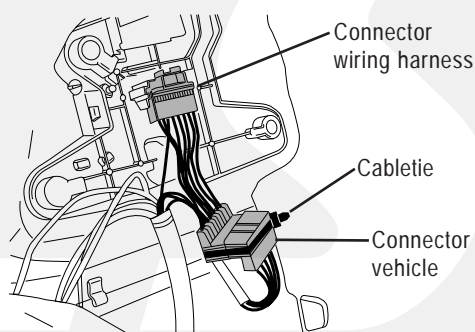









**ELECTRONICS**

INSTRUCTION DE MONTAGE DU FAISCEAU ELECTRIQUE POUR CROCHET D'ATTELAGE  
CONFORME A LA NORME DIN/ISO 1724PRISE 12-N

RENAULT MEGANE 5-P 1999-

Reference: RN-009-BB

1. Débranchez la cosse négative de la batterie.  
Enlevez les capots au côté gauche et droit sous les feux arrière.
2. Percez un trou de 13 mm au côté droit dans la boîte du roue de secours.  
Enlevez avec attention les échardes de métal et appliquez une peinture anti-corrosion sur les contours.  
Placez le passe-fils dans le trou.
3. Placez le jeu de câbles dans le coffre.  
Menez la terminaison du faisceau électrique via le passe-fils jusqu'à la prise.  
Poussez la gaine protectrice sur le faisceau.  
Faites sortir les fiches de contact de la prise et connectez les fils comme indiqué ci-dessous:

DIN/ISO 1724		(D)	(F)	(GB)	(NL)
	1/L	gelb	jaune	yellow	geel
	2	blau	bleu	blue	blauw
 1-8	3/31	weiß	blanc	white	wit
	4/R	grün	vert	green	groen
	5/58-R	braun	marron	brown	bruin
	6/54	rot	rouge	red	rood
	7/58-L	schwarz	noir	black	zwart
	8/58-b	grau	gris	grey	grijs

Montez la prise sur le crochet d'attelage.

4. Sur les unités de feux arrière se trouvent des connecteurs.  
Séparez les connecteurs du côté droit.  
Connectez-y la terminaison ayant un fil de couleur grise, verte, marrone et bleue.  
Séparez les connecteurs du côté gauche.  
Connectez-y la terminaison ayant un fil de couleur grise, jaune, noire et rouge.  
Fixez les connecteurs avec les bandes d'attaches livrés (voir illustration).  
Branchez la cosse avec le fil blanc au côté droit à la masse (voir C).
5. Rebranchez la cosse négative de la batterie.  
Contrôlez les fonctions avec la remorque accouplée.  
Remontez les parts enlevés.

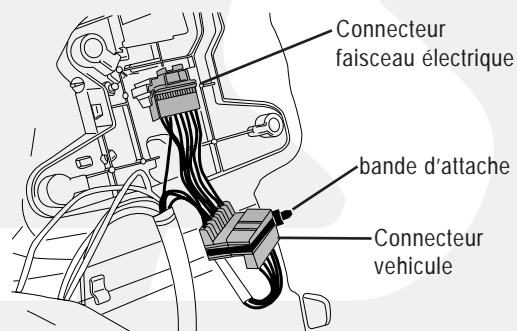

**ELECTRONICS**

Instrucciones de montaje de juego de cables eléctricos para gancho de remolque con caja de conexiones 12-N según norma DIN/ISO 1724

RENAULT MEGANE 5-D 1999-

número del kit: RN-009-BB

- 1 Desbornar el cable de tierra de la batería.  
Desmontar las molduras del maletero para poder acceder a los pilotos.
- 2 Taladrar un agujero de 13 mm en el lado derecho para pasar los cables.  
Retirar con cuidado las rebabas metálicas de los agujeros realizados y tratar con producto anticorrosión.
- 3 Desplegar el cableado en el maletero.  
Llevar el haz con 8 polos hacia la base de enchufe del enganche a través del protector de goma.  
Colocar la goma de protección provista sobre el cableado  
Conectar los cables a la base de enchufe de acuerdo al siguiente esquema:

Función:	No de polo:	Color del cable:
Intermitente izquierdo	1 (L)	amarillo
Antiniebla	2 (54-G)	azul
Masa	3 (31)	blanco
Intermitente derecho	4 (R)	verde
Posición derecha	5 (58-R)	marrón
Freno	6 (54)	rojo
Posición izquierda	7 (58-L)	negro
Micro interrup. Antiniebla	8 (58-B)	gris

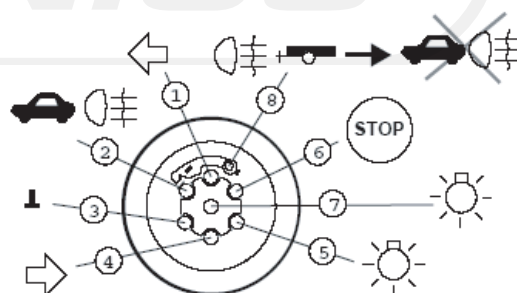

Fijar la base de enchufe al soporte del enganche con la tornillería provista.  
Fijar los haces de cables al chasis con las bridas provistas.

- 4 En ambos pilotos encontrará conectores idénticos a los conectores del kit.  
Desconectar el conector del piloto derecho e insertar en su lugar el conector del kit.  
Con los cables gris, verde, marrón y azul.  
Unir el conector del piloto del vehículo con el Conector restante del kit eléctrico.  
Desconectar el conector del piloto izquierdo e insertar en su lugar el conector del kit  
Con los cables gris, negro, rojo, negro y amarillo.  
Unir el conector del piloto del vehículo con el conector restante del kit eléctrico.  
Asegurar ambos conectores mediante una brida. (ver dibujo)  
Fijar el terminal de masa a un tornillo del chasis.

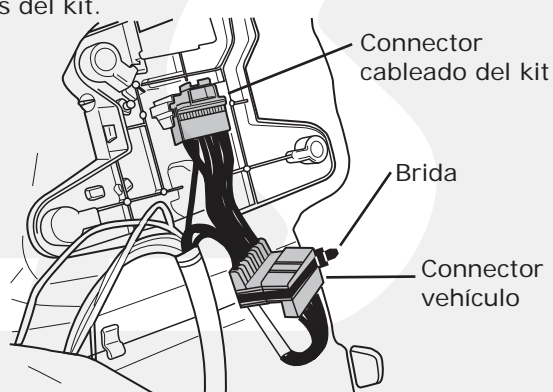

- 5 Conectar de nuevo el cable de masa de la batería.  
Chequear el correcto funcionamiento del kit mediante un remolque ó caravana real  
Ó un comprobador que pueda simularlos (con resistencias reales).  
Montar las molduras retiradas previamente.