







**MONTAGE-HANDLEIDING ELEKTROSET VOOR TREKHAAK MET 12-N CONTACTDOOS
VLGS. DIN/ISO NORM 1724**
**VOLVO S80 1998-
VOLVO V70 2000- + VOLVO S60 2000-
VOLVO XC 90 2003-**

 Bestel Nr.: **VL-001-BQ**

1. Klap de helft van de vloerplaat naar achteren.
Verwijder de beugel en de kunststof bak van de accu.
Verwijder de negatieve klem van de accu.
Verwijder het linker en rechter zijpaneel.
Verwijder de achterdorpel.
2. Maak gebruik van de tule die zich in de bodem van de kofferruimte, rechts naast de accu, bevindt.
Knip het kapje op de tule af.
3. De kabelboom wordt in de kofferruimte uitgelegd.
Leid het 7-polige uiteinde door de tule naar de contactdoos.
Schuif de rubber afdekplaat over de kabelboom.

DIN/ISO 1724		D	F	GB	NL
	1/L	gelb	jaune	yellow	geel
	2	blau	bleu	blue	blauw
 1-8	3/31	weiß	blanc	white	wit
	4/R	grün	vert	green	groen
	5/58-R	braun	marron	brown	bruin
	6/54	rot	rouge	red	rood
	7/58-L	schwarz	noir	black	zwart

Neem vervolgens de contacthouder uit de contactdoos en sluit de draden als volgt aan:

Monteer de contactdoos op de trekhaak.



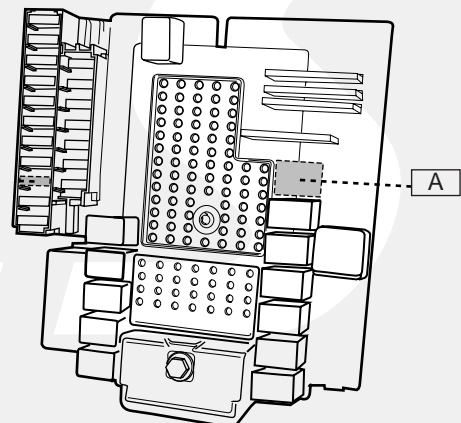



4. Aan de linkerkant (S80 & S60), het midden (V70) of aan de rechterkant (XC 90) in de kofferruimte bevindt zich een voorbereide stekker.
Sluit de 13-polige connector van de kabelboom hierop aan.
5. Aan de linkerkant in de kofferruimte bevindt zich de zekeringkast.
Plaats het meegeleverde relais in de vrije positie A zoals aangegeven in de afbeelding.
Indien u ook mistlichtuitschakeling wenst, kunt u contact opnemen met de dealer. Deze kan voor u de benodigde gegevens downloaden.
6. Sluit de negatieve klem aan op de accu.
Controleer de elektrische functies met de aanhanger aangesloten.
Monteer alle gedemonteerde onderdelen.



**EINBAUANLEITUNG ELEKTROSATZ ANHÄNGERVORRICHTUNG MIT 12-N STECKDOSE II.
DIN/ISO NORM 1724**
**VOLVO S80 1998-
VOLVO V70 2000- + VOLVO S60 2000-
VOLVO XC 90 2003-**

 Bestell Nr.: **VL-001-BQ**

- Die Hälfte der Bodenplatte nach hinten verlegen.
Den Bügel und den kunststoff Behälter der Batterie entfernen.
Das Minuskabel der Batterie entfernen.
Die linke und rechte Seitenelemente entfernen.
Die Schwelle an der Rückseite entfernen.
- Die Tülle, die sich im Boden des Gepäckraums an der rechten Seite der Batterie befindet, verwenden.
Die Kappe der Tülle abschneiden.
- Der Kabelsatz wird im Gepäckraum ausgebreitet.
Das 7-polige Ende durch die Tülle zur Steckdose führen.
Die Abdeckplatte über den Kabelsatz schieben.
Den Kontaktträger aus der Steckdose entfernen und die Kabel wie folgt anschließen:

DIN/ISO 1724		(D)	(F)	(GB)	(NL)
	1/L	gelb	jaune	yellow	geel
	2	blau	bleu	blue	blauw
	3/31	weiß	blanc	white	wit
	4/R	grün	vert	green	groen
	5/58-R	braun	marron	brown	bruin
	6/54	rot	rouge	red	rood
	7/58-L	schwarz	noir	black	zwart

Die Steckdose auf die Steckdoseplatte montieren.

- An der linken Seite (S80 & S60), in der Mitte (V70) oder an der rechten Seite (XC 90) im Gepäckraum befindet sich ein vorbereiteter Stecker.
Den 13-poligen Steckverbinder des Kabelsatzes daran anschließen.
- An der linken Seite im Gepäckraum befindet sich der Sicherungskasten.
Das beiliegende Relais in die freie Position A, wie angegeben in der Abbildung, einstecken.
Falls Sie auch Nebelschlußleuchte Ausschaltung haben möchten, so können Sie mit Ihrem Händler in Kontakt treten. Er kann die Informationen downloaden.
- Die Batterie wieder anschließen und sämtliche Fahrzeugfunktionen mit angeschlossenem Anhänger überprüfen.
Die abmontierten und entfernten Teile wieder montieren.

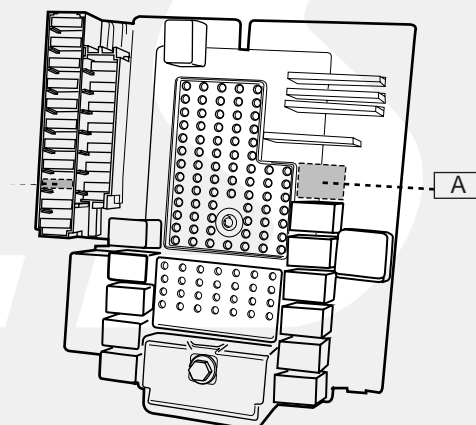

FITTING INSTRUCTIONS ELECTRIC WIRINGKIT TOWBAR WITH 12-N SOCKET UP TO DIN/ISO NORM 1724

**VOLVO S80 1998-
VOLVO V70 2000- + VOLVO S60 2000-
VOLVO XC 90 2003-**

Partno.: **VL-001-BQ**

1. Pull half of the floor cover backwards.
Remove the clamp and the plastic box of the battery.
Remove the battery earth cable.
Remove the left and right side panel.
Remove the rear sill plate.
2. Use the grommet which is located in the bottom of the boot, at the right-hand side of the battery.
Cut the cap of the grommet.
3. Route the wiring harness in the boot.
Lead the 7-pole end through the grommet to the socket.
Pull the rubber coverplate over the wiring harness.
Remove the contactholder from the socket and fit the wires as indicated below:

DIN/ISO 1724		(D)	(F)	(GB)	(NL)
↶	1/L	gelb	jaune	yellow	geel
↷	2	blau	bleu	blue	blauw
⏏	1-8	weiß	blanc	white	wit
↷	4/R	grün	vert	green	groen
☀	5/58-R	braun	marron	brown	bruin
STOP	6/54	rot	rouge	red	rood
☀	7/58-L	schwarz	noir	black	zwart

Mount the socket to the towbar.

4. At the left-hand side (S80 & S60), in the middle (V70) or at the right-hand side (XC 90) of the boot a prepared connector is located.
Connect the 13-pole connector of the wiring harness with this connector.
5. At the left-hand side in the boot the fuse box is located.
Fit the supplied relay in the free position A as indicated in the picture.
If you want to have rearfoglight disconnection, you should contact your dealer. He can download the information you need.
6. Reconnect the battery and check all electric functions, with trailer/cara-
van connected.
Reinstall disassembled parts.

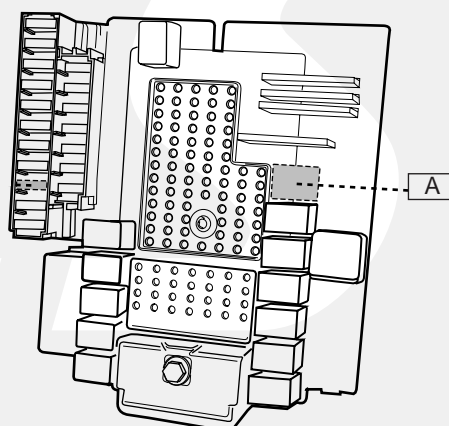







ELECTRONICS

INSTRUCTION DE MONTAGE DU FAISCEAU ELECTRIQUE POUR CROCHET D'ATTELAGE
CONFORME A LA NORME DIN/ISO 1724PRISE 12-N

**VOLVO S80 1998-
VOLVO V70 2000- + VOLVO S60 2000-
VOLVO XC 90 2003-**

Reference: **VL-001-BQ**

- Placez la moitié du tapis arrière.
Enlevez l'armature et la boîte plastique de la batterie.
Débranchez la cosse négative de la batterie.
Enlevez les panneaux sur le côté gauche et droit.
Enlevez le seuil.
- Utilisez le passe-fils qui se trouve au fond du coffre, sur le côté droit de la batterie.
Coupez le chaperon du passe-fils.
- Placez le jeu de câbles dans le coffre.
Menez la terminaison du faisceau électrique via le passe-fils jusqu'à la prise.
Poussez la gaine protectrice sur le faisceau.
Faites sortir les fiches de contact de la prise et connectez les fils comme indiqué ci-dessous:

DIN/ISO 1724		(D)	(F)	(GB)	(NL)
	1/L	gelb	jaune	yellow	geel
	2	blau	bleu	blue	blauw
 1-8	3/31	weiß	blanc	white	wit
	4/R	grün	vert	green	groen
	5/58-R	braun	marron	brown	bruin
	6/54	rot	rouge	red	rood
	7/58-L	schwarz	noir	black	zwart

Montez la prise sur le crochet d'attelage.

- Sur le côté gauche (S80 & S60), au milieu (S70) ou à droite le côté (XC 90) du coffre se trouve un connecteur préparé.
Connectez-y le connecteur 13-pôles du faisceau électrique.
- Sur le côté gauche du coffre se trouve la boîte fusible.
Placez le relais livré dans la position libre A, comme indiqué dans l'illustration.
Quand vous voulez disconnection des feux de brouillard, vous pouvez aller à votre concessionnaire dépositaire. Il peut downloaden l'information que vous devez avoir.
- Rebranchez la cosse négative de la batterie.
Contrôlez les fonctions électrique chez la remorque accouplée.
Remontez les parts enlevés.

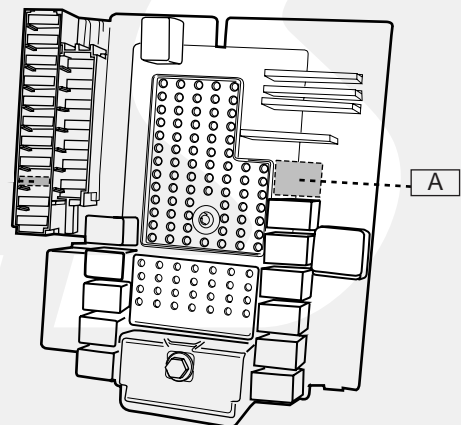

INSTRUCCIONES DE MONTAJE PARA KIT ELÉCTRICO CON BASE DE 12-N ACORDE A LA NORMA DIN/ISO 1724

VOLVO S80 1998-
VOLVO V70 2000- + VOLVO S60 2000-
VOLVO XC 90 2003-

Referencia: VL-001-BQ

1. Desplegar la mitad del fondo del vehículo.
Retirar muelle y tapa cubierta de la batería.
Quitar el cable de masa de la batería.
Retirar los laterales del panel.
Retirar umbral trasero.
2. Retirar la goma existente en el fondo del coche en el lado derecho de la batería.
Colocar la goma protectora incluida en el kit en el agujero.
3. Pasar el haz de cables en el maletero.
Deslizar por el extremo del haz de cables el protector de goma de la base.
Retirar el portafusibles de la base y conectar los cables tal y cómo se indica a continuación:

DIN/ISO 1724		DE	FR	GB	NL	ES
	1/L	gelb	jaune	yellow	geel	amarillo
	2	blau	bleu	blue	blauw	azul
 1-8	3/31	weiß	blanc	white	wit	blanco
	4/R	grün	vert	green	groen	verde
	5/58-R	braun	marron	brown	bruin	marrón
	6/54	rot	rouge	red	rood	rojo
	7/58-L	schwarz	noir	black	zwart	negro
	8/58-b	grau	gris	grey	grijs	gris

Fijar la base al soporte del enganche.

En el lado izquierdo (S80 & S60), en el centro (V70) o en el lado derecho (XC 90) del maletero se encuentra un conector preparado.
Conectar el conector de 13 polos del haz de cables en ella.

En el lado izquierdo del maletero se encuentra la caja de fusibles.

Colocar el relé in la posición libre A (ver esquema.)

En caso que quieran instalar un interruptor de antinieblas, poner se en contacto con su concesionario.

4. Conexión de las luces antinieblas: (ver esquema.)
Fijar los cables azul y gris con el conector de 1 polo incluido en el kit
a el cable azul del haz de cables original.
Este se encuentra en el lado izquierdo de la luz trasera.
5. Volver a conectar la batería y compruebe todas las funciones del vehículo con el remolque conectado.
Volver a montar las piezas desmontadas y retiradas.

ELECTRONICS